

СТАТУС

СДЕРЖАННАЯ
ЭЛЕГАНТНОСТЬ КАМНЯ



СТАТУС

СДЕРЖАННАЯ
ЭЛЕГАНТНОСТЬ КАМНЯ

 ITALON

Коллекция Статус вдохновлена известняком. Природная текстура камня с многовековой историей воплощена в современной гамме керамогранита с легкой, однородной графикой. Благородная и лаконичная серия Статус станет безупречной основой дизайн-проектов в любом стиле.

В коллекции представлено пять нейтральных цветов керамогранита под камень. Дополняют их плитка с графикой металла и декоры с эффектом ручной работы. Такое сочетание материалов позволяет создавать уникальные интерьеры с выраженной индивидуальностью.

L'ANIMA ELEGANTE DELLA PIETRA

THE ELEGANT SOUL OF STONE

Ispirata al limestone e alle rocce sedimentarie di formazione calcarea, Status è la collezione Italon che traduce la materia modellata dal tempo in una superficie in gres super contemporanea. Una pietra morbida, leggera, compatta e omogenea, in grado di adattarsi a molteplici progetti di interior. 5 fondi neutri che riprendono altrettante pietre naturali, oltre a rivestimenti dall'effetto metallico e decori dall'impronta artigianale per un Full Design Project distintivo e d'impatto.

Inspired by limestone and calcareous sedimentary rocks, Status is the Italon collection that translates matter shaped by time into a highly contemporary porcelain surface. A soft, light, compact and homogeneous stone effect, able to adapt to a wide range of interior projects. Five neutral base surfaces inspired by as many natural stones, complemented by metallic-effect wall coverings and handcrafted-look decors for a distinctive and impactful Full Design Project.





←
Артик Нат. и Рет. 120x120 см
Кортен Нат. и Рет. 120x278 см /
Artic Nat. e Ret. 120x120 см
Corten Nat. e Ret. 120x278 см

→
Артик Нат. и Рет. 120x120 см
Artic Nat. e Ret. 120x120 см



→
Кортен Нат. и Рет. 120x278 см
Corten Nat. e Ret. 120x278 см







←
Мока Нат. и Рет. 120x120 см
Серфейс Мун Уайт Мат. и Рет. 50x120 см
Боттега Нэве Мозаика Арко 27,5x29,8 см /
Мока Нат. е Рет. 120x120 см
Surface Moon White Опасо е Рет. 50x120 см
Bottega Neve Mosaico Arco 27,5x29,8 см

→
Мока Нат. и Рет. 120x120 см
Мока Нат. е Рет. 120x120 см



→
Боттега Нэве Мозаика Арко 27,5x29,8 см
Bottega Neve Mosaico Arco 27,5x29,8 см

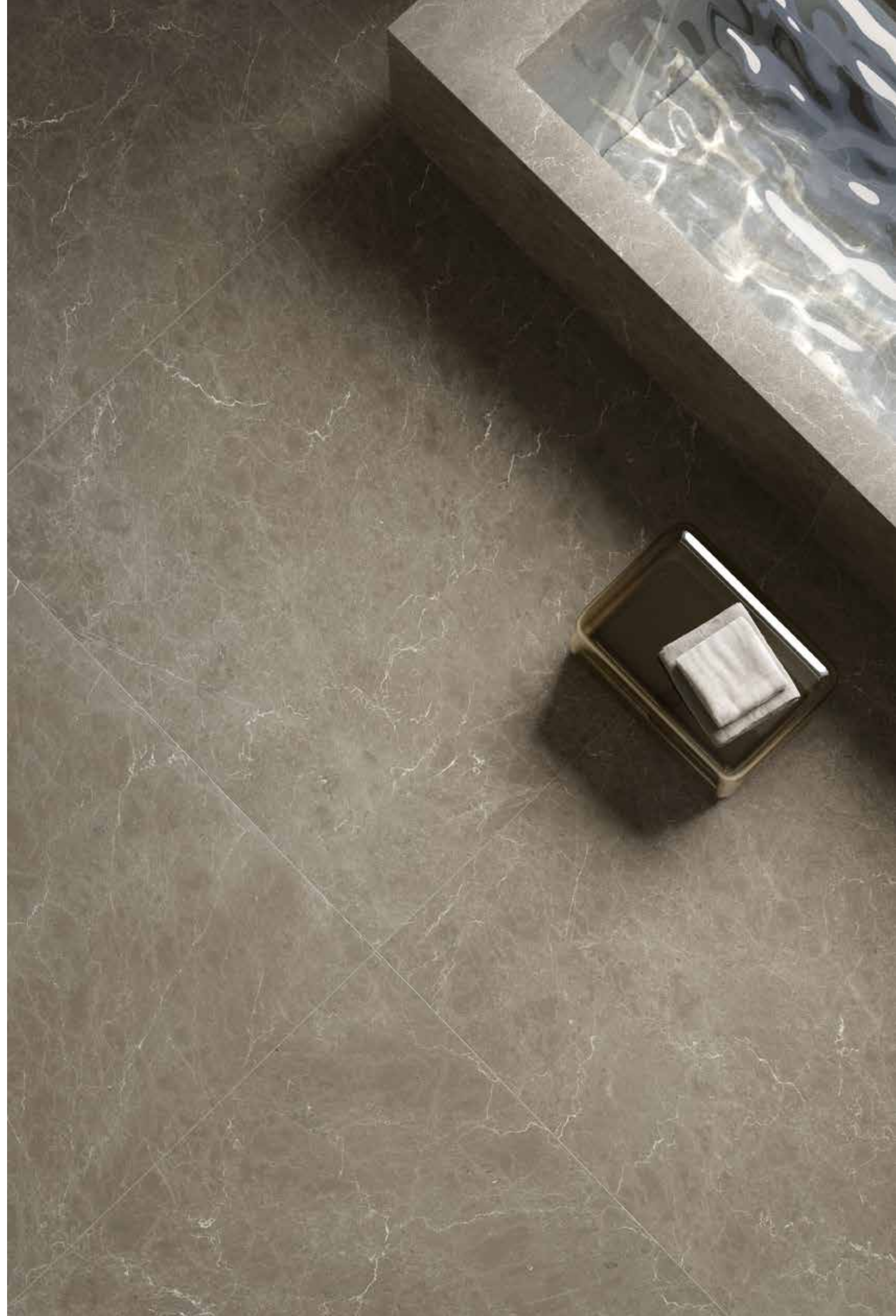

АРТИК

ARTIC



80x80 см



120x120 см



60x120 см

V2



АЙВОРИ

IVORY



80x80 см

V2



120x120 см



60x120 см



ДЕЗЕРТ

DESERT



80x80 см

V2



120x120 см



60x120 см



КАРБОН

CARBON



80x80 см



120x120 см



60x120 см



MOKA

MOKA



80x80 cm



120x120 cm



60x120 cm



КОРТЕН

CORTEN



120x278 см

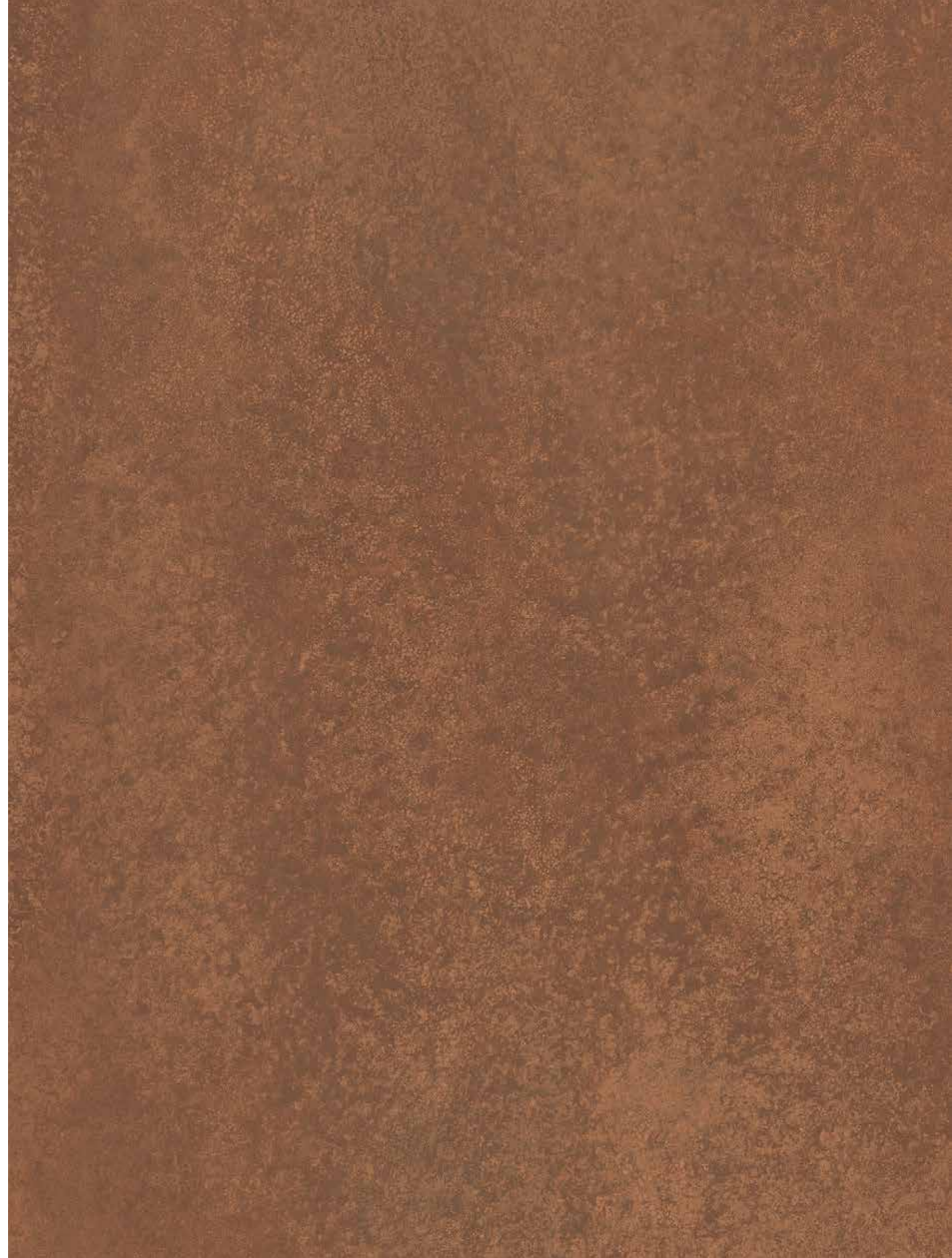

КОППЕР

COPPER



120x278 см

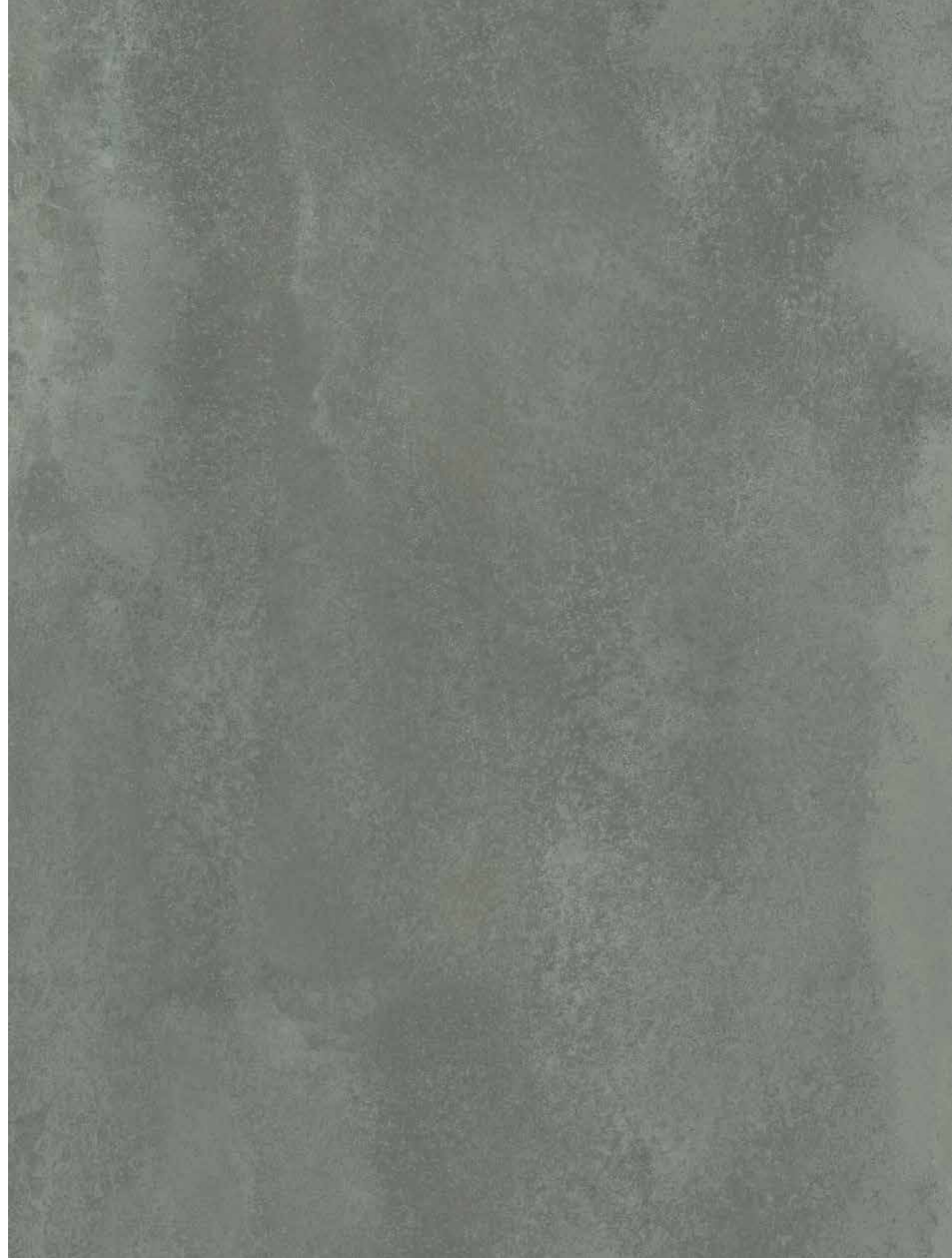

ДЕКОРЫ

DECORI

**НАСТЕННЫЕ ДЕКОРЫ /
DECORI DA RIVESTIMENTO /
WALL TILE DECORS /**

СТАТУС

**Платинум Мозаика Эго / *
Platinum Mosaico Ego / ***

28,2x32,4 см



Толщина 9 мм /
Spessore 9 мм /
Thickness 9 мм /

**Кортен Мозаика Эго /
Corten Mosaico Ego / ***

28,2x32,4 см ▲



Толщина 6 мм /
Spessore 6 мм /
Thickness 6 мм /

**Коппер Мозаика Эго /
Copper Mosaico Ego / ***

28,2x32,4 см ▲

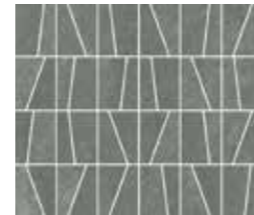

Толщина 6 мм /
Spessore 6 мм /
Thickness 6 мм /

*

ВНИМАНИЕ

Укладка должна осуществляться квалифицированными мастерами-плиточниками. Материал изготовлен с использованием деликатных материалов, таких как золото или платина, которые по своей природе не устойчивы к трению. ITALON не несет ответственности за любой ущерб, нанесенный данному драгоценному материалу вследствие его трения во время укладки. Компания ITALON не рассматривает претензии после монтажа материала. Концепция декоров предусматривает возможное наличие небольших несовершенств на поверхности (углублений, неровностей, полос и пр). Это дизайнерская особенность, которая не может рассматриваться как предмет рекламации.

ATTENZIONE

La posa in opera deve essere effettuata da posatori professionisti qualificati. Il decoro è realizzato utilizzando materiali preziosi, come oro e platino, i quali, per loro natura, non sono resistenti all'usura da sfregamento. ITALON non risponde di eventuali danni a questi preziosi materiali causati da sfregamenti durante la posa in opera, e per nessun motivo saranno accolte contestazioni su materiale già posato. Piccole imperfezioni superficiali, come lievi avvallamenti o graffi, sono caratteristiche intrinseche del prodotto e sono pertanto conformi agli standard qualitativi. Non saranno accettate contestazioni relative a tali aspetti del materiale.

ATTENTION

The tile laying must be carried out by qualified professional tile layers. The decor is crafted using precious materials, such as gold and platinum, which, by their nature, are not resistant to wear from friction. ITALON is not responsible for any damage to these precious materials caused by friction during the tile laying, and under no circumstances will complaints be accepted on installed material. Small surface imperfections, such as slight depressions or scratches, are intrinsic characteristics of the product and therefore conform to quality standards. Complaints regarding such aspects of the material will not be accepted.

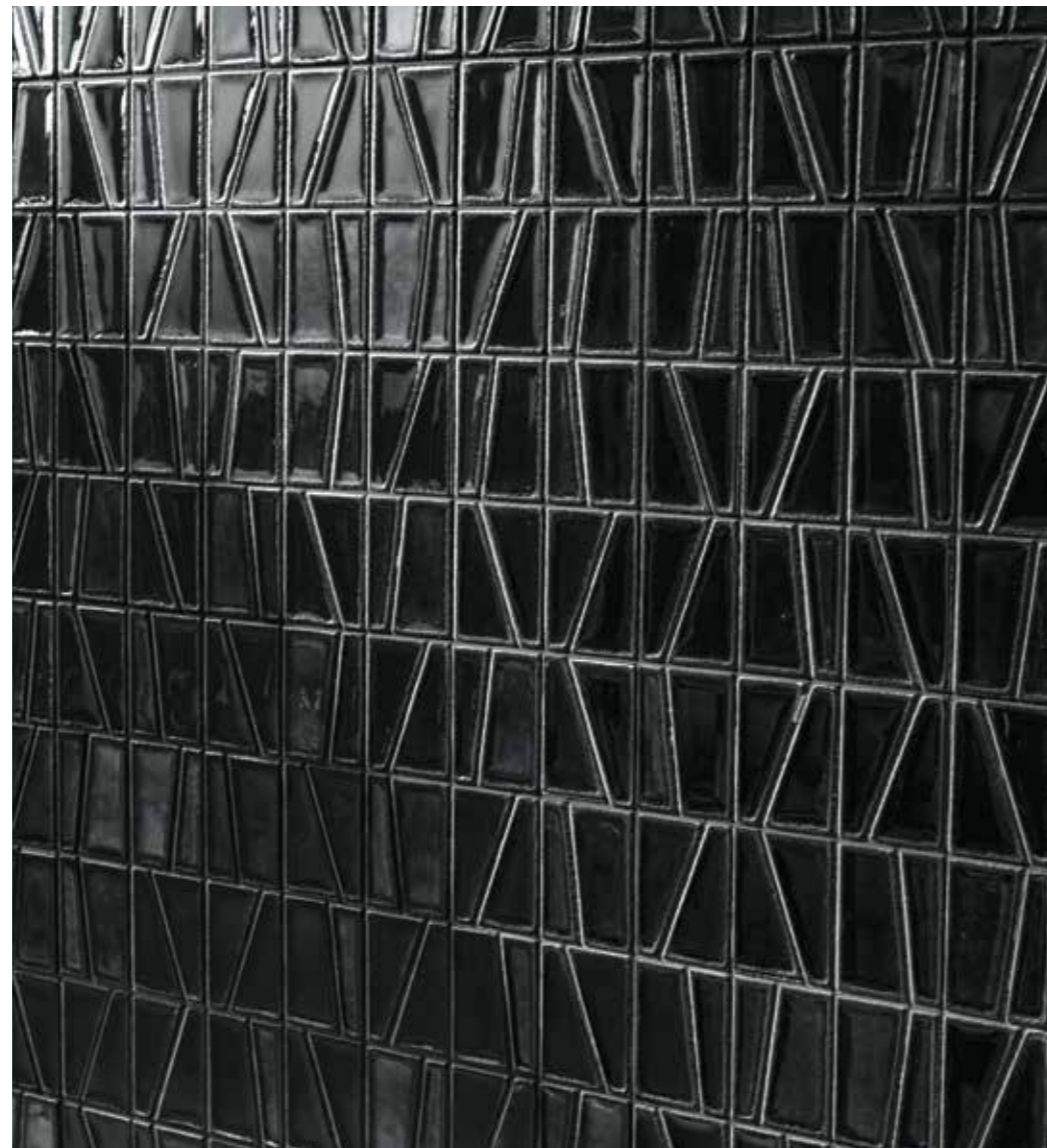

▲ **Натуральный и Реттифицированный /
Naturale e Rettificato /
Matt and Rectified /**



Данные артикулы рекомендуются исключительно для облицовки стен /
Si raccomanda l'utilizzo di questi articoli solo su rivestimento /
It is recommended to use these items only for the wall covering /

**ДЕКОРЫ /
DECORI /
DECORS /**

СТАТУС

**Артик Мозаика Кросс /
Artic Mosaico Cross /**

31,5x29,7 см ▲



**Айвори Мозаика Кросс /
Ivory Mosaico Cross /**

31,5x29,7 см ▲



**Дезерт Мозаика Кросс /
Desert Mosaico Cross /**

31,5x29,7 см ▲



**Карбон Мозаика Кросс /
Carbon Mosaico Cross /**

31,5x29,7 см ▲



**Мока Мозаика Кросс /
Moka Mosaico Cross /**

31,5x29,7 см ▲



▲ **Натуральный и Реттифицированный /
Naturale e Rettificato /
Matt and Rectified /**

ДОСТУПНЫЕ ЦВЕТА /
COLORI DISPONIBILI /
AVAILABLE COLORS /

НАСТЕННАЯ ПЛИТКА ИЗ БЕЛОЙ ГЛИНЫ /
RIVESTIMENTO IN PASTA BIANCA /
WHITE-BODY WALL TILES /

СЕРФЕЙС УОЛЛ ПРОДЖЕКТ

Серфейс Мун Уайт /
Surface Moon White /

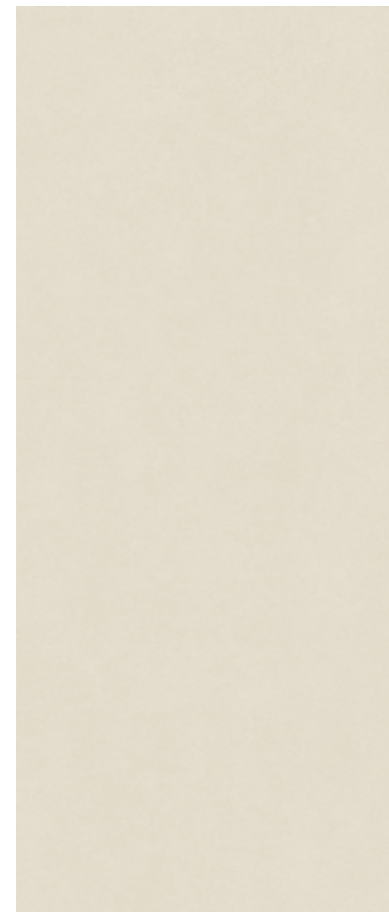

50x120 см

Серфейс Кэшмир Грэй /
Surface Cashmere Grey /



50x120 см

Серфейс Клэй Рэд /
Surface Clay Red /



50x120 см

Серфейс Форест Грин /
Surface Forest Green /



50x120 см

БОТТЕГА

Нэве Мозаика Арко /
Neve Mosaico Arco /

27,5x29,8 см



Терра Мозаика Дамаско /
Terra Mosaico Damasco /

30x29,6 см

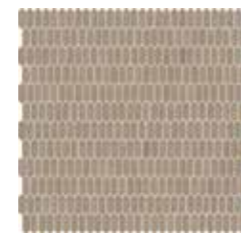

Лави Мозаика Джемма /
Lava Mosaico Gemma /

30x29,6 см



Крета Мозаика Призма /
Creta Mosaico Prisma /

30x29,1 см



Сальвиа Мозаика Пьюма /
Salvia Mosaico Piuma /

28,2x28,2 см

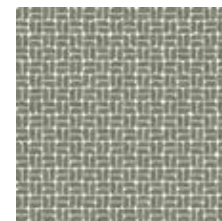

ВНИМАНИЕ
Укладка должна осуществляться квалифицированными мастерами-плиточниками. Декоры относятся к продукции ручной работы, в связи с чем поверхностные несовершенства, такие как углубления, неровности или царапины, являются их неотъемлемыми характеристиками и соответствуют стандартам качества. Также допускается отсутствие чёткой границы между двумя типами поверхности, наличие разнотона между компонентами мозаики. Претензии по данным особенностям материала не принимаются.

РЕКОМЕНДАЦИИ ПО УХОДУ
Для очистки изделия рекомендуется использовать стандартные чистящие средства, предназначенные для ухода за керамогранитом.

ATTENZIONE
La posa in opera deve essere effettuata da posatori professionisti qualificati. Il prodotto è artigianale; imperfezioni superficiali, avvallamenti o graffi, sono caratteristiche intrinseche del prodotto e sono pertanto conformi agli standard qualitativi. È ammessa una variazione di tono tra i componenti del mosaico. Non saranno accettate contestazioni relative a tali aspetti del materiale.

CONSIGLI DI PULIZIA
Il prodotto può essere pulito utilizzando i comuni detergenti per grès porcellanato.

ATTENTION
The tile laying must be carried out by qualified professional tile layers. The product is handcrafted; surface irregularities, such as depressions, unevenness or surface marks, are inherent characteristics of the material and comply with quality standards. Claims related to these characteristics will not be accepted. A variation in tone between the mosaic components is permitted.

CLEANING TIPS
The product can be cleaned using standard detergents for porcelain stoneware.



Данные артикулы рекомендуются исключительно для облицовки стен /
Si raccomanda l'utilizzo di questi articoli solo su rivestimento /
It is recommended to use these items only for the wall covering /

	Артик / Artic /	Айвори / Ivory /	Дезерт / Desert /	Карбон / Carbon /	Мока / Moka /
СТАТУС					
120x120 см, 9 мм	▲	▲	▲	▲	▲
80x80 см, 9 мм	▲	▲	▲	▲	▲
60x120 см, 9 мм	▲	▲	▲	▲	▲

	Кортен / Corten /	Копер / Copper /
СТАТУС		
120x278 см, 6 мм	▲	▲

	Мун Уайт / Moon White /	Кэшир Грей / Cashmere Grey /	Клэй Рэд / Clay Red /	Форест Грин / Forest Green /
СЕРФЕЙС УОЛЛ ПРОДЖЕКТ				
50x120 см, 8,5 мм	▲	▲	▲	▲









▲ Натуральный и Реттифицированный /
Naturale e Rettificato /
Matt and Rectified /

▲ Матовый и Реттифицированный /
Opaco e Rettificato /
Opaque and Rectified /

Указанные размеры - номинальные, узнать фактический размер плитки можно на сайте italon.ru /
I formati indicati sono nominali; per visionare le dimensioni reali vi preghiamo di consultare il sito italon.ru /
Indicated sizes are nominal, for real tiles' sizes please review the site italon.ru /

**КЕРАМОГРАНИТ ОКРАШЕННЫЙ В МАССЕ /
GRES PORCELLANATO COLORATO IN MASSA /
FULL BODY COLOURED PORCELAIN STONEWARE /**

Классификация по EN 14411 (ISO 13006), приложение G, группа Bla - UGL и ГОСТ 13996-2019 Таблица 13 и 24 /
Classificazione secondo EN 14411 (ISO 13006) annesso G Gruppo Bla - UGL e GOST 13996-2019 Tabella 13 e 24 /
Classification in accordance with EN 14411 (ISO 13006) annex G standards Bla - UGL and GOST 13996-2019 Table 13 and 24 /

	ТЕХНИЧЕСКИЕ ХАРАКТЕРИСТИКИ / CARATTERISTICA TECNICA / TECHNICAL FEATURE /	НОРМА / NORMA / NORM /	ТРЕБОВАНИЯ / REQUISITI / REQUIREMENTS /	СТАТУС
	Размерные характеристики / Caratteristiche dimensionali / Dimensional characteristics /	ГОСТ 27180-2019 п. 5	Допустимые отклонения, % / Deviazione standard % / Standard deviation % range /	Соответствует / Conforme / In accordance /
	Водопоглощение* / Assorbimento % d'acqua* / Water absorption* /	ГОСТ 27180-2019 п. 6	Ev ≤ 0,5% индивидуальное max 0,6% / Ev ≤ 0,5% valore singolo max 0,6% / Ev ≤ 0,5% Individual max 0,6% /	≤ 0,1%
	Разрушающая нагрузка* / Forza di rottura* / Breaking strength* /	ГОСТ 27180-2019 п. 7	S ≥ 700 N (толщина / sp. / thk. < 7,5 мм)	S > 1500 N
	Прочность при изгибе* / Modulo di rottura* / Bending strength* /		S ≥ 1300 N (толщина / sp. / thk. ≥ 7,5 мм)	R ≥ 35 МПа
	Стойкость к глубокому истиранию* / Resistenza all'abrasione profonda* / Deep scratch resistance* /	ГОСТ 27180-2019 п. 8.3	≤ 175 мм ³	≤ 165 мм ³
	Стойкость к перепадам температур / Resistenza agli sbalzi termici / Thermal shock resistance /	ГОСТ 27180-2019 п. 10.1	10 циклов / 10 cicli / 10 cycles /	Стойкий / Resistente / Resistant /
	Морозостойкость / Resistenza al gelo / Frost resistance /	ГОСТ 27180-2019 п. 11	100 циклов / 100 cicli / 100 cycles /	Стойкий / Resistente / Resistant /
	Стойкость к воздействию химических веществ** / Resistenza all'attacco chimico** / Resistance to chemical attack** /	ГОСТ 27180-2019 п. 12	Minimum Class B	Стойкий / Resistente / Resistant /
	Стойкость к образованию пятен / Resistenza alle macchie / Resistance to stains /	ГОСТ 27180-2019 п. 15	Декларируемый класс / Classe dichiarata / Declared Class /	Класс 5 / Classe 5 / Class 5 /
	Сопротивление скольжению*** / Resistenza allo scivolamento*** / Slip resistance*** /	ГОСТ 27180-2019 п. 14.3	Декларируемое значение / Valore dichiarato / Declared value /	
			Декларируемое значение / Valore dichiarato / Declared value /	







* Средние показатели по двум последним годам производства. /
Valori medi riferiti agli ultimi due anni di produzione. /
Average values referred to the last two years production. /

** Для химикатов, используемых в быту и для бассейна. /
Per prodotti chimici di uso domestico e per piscina. /
For domestic chemicals and swimming pool additives. /

*** Показатели тестов, проведенных внешними авторизованными лабораториями, находятся в компании и доступны к ознакомлению. Компания Italon готова протестировать любую партию, которую Вы собираетесь приобрести. /
Valori relativi a test effettuati da laboratori esterni accreditati, disponibili in azienda; /
Italon si rende disponibile alla verifica dell'eventuale lotto interessato all'acquisto. /
Values of the tests carried out by external certified laboratories are available in the company; /
Italon makes itself available for any verification of purchased lots. /

**НАСТЕННАЯ ПЛИТКА ИЗ БЕЛОЙ ГЛИНЫ /
RIVESTIMENTO IN PASTA BIANCA /
WHITE-BODY WALL TILES /**

Классификация по EN 14411 (ISO 13006), приложение L, группа BIII /
Classificazione secondo EN 14411 (ISO 13006) annesso L Gruppo BIII /
Classification in accordance with EN 14411 (ISO 13006) annex L standards BIII /

	ТЕХНИЧЕСКИЕ ХАРАКТЕРИСТИКИ / CARATTERISTICA TECNICA / TECHNICAL FEATURE /	НОРМА / NORMA / NORM /	ТРЕБОВАНИЯ / REQUISITI / REQUIREMENTS /	СЕРФЕЙС УОЛЛ ПРОДЖЕКТ
	Размерные характеристики / Caratteristiche dimensionali / Dimensional characteristics /	ISO 10545-2	Допустимые отклонения, % / Deviazione standard % / Standard deviation % range /	Соответствует / Conforme / In accordance /
	Водопоглощение* / Assorbimento % d'acqua* / Water absorption* /	ISO 10545-3	> 10%	Соответствует / Conforme / In accordance /
	Разрушающая нагрузка* / Forza di rottura* / Breaking strength* /	ISO 10545-4	S ≥ 600 N	S > 700 N
	Прочность при изгибе* / Modulo di rottura* / Bending strength* /		R ≥ 15 МПа	Стойкий / Resistente / Resistant /
	Стойкость к перепадам температур / Resistenza agli sbalzi termici / Thermal shock resistance /	ISO 10545-9	Тестирование согласно / Test superato conforme a / Pass according to / EN ISO 10545-1	Стойкий / Resistente / Resistant /
	Устойчивость эмали к кракелюру (старению) / Resistenza al cavillo / Crazing resistance /	ISO 10545-11	Тестирование согласно / Test superato conforme a / Pass according to / EN ISO 10545-1	Стойкий / Resistente / Resistant /
	Стойкость к воздействию химических веществ** / Resistenza all'attacco chimico** / Resistance to chemical attack** /	ISO 10545-13	Минимальный Класс B / Minimum Class B / Classe minima B /	Стойкий / Resistente / Resistant /
	Стойкость к образованию пятен / Resistenza alle macchie / Resistance to stains /	ISO 10545-14	Минимальный Класс 3 / Minimum Class 3 / Classe minima 3 /	Класс 5 / Classe 5 / Class 5 /

ПРИМ.: Расцветки и эстетические характеристики материалов на иллюстрациях в настоящем каталоге являются ориентировочными. /

NOTA: I colori e le caratteristiche estetiche dei materiali illustrati nel presente catalogo sono da ritenersi puramente indicativi. /

NOTE: Colours and optical features of the materials illustrated in this catalogue are to be regarded as mere indications. /

ДЕКОРЫ /
DECORI /
DECORS /

**МОЗАИКА ЭГО /
MOSAICO EGO /
28,2x32,4 см**

Габаритный размер: 28,2x32,4 см /
Ingombro: 28,2x32,4 см /
Overall size: 28,2x32,4 см /

Кв.м / Шт: 0,081 м2 /
m2 al pz: 0,081 м2 /
m2 per pcs: 0,081 м2 /

Шт в коробке: 6* /10** /
Pz. per scatola: 6* /10** /
Pcs per box: 6* /10** /

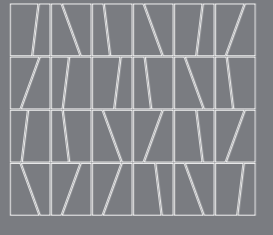

28,2 см

32,4 см



**МОЗАИКА КРОСС /
MOSAICO CROSS /
31,5x29,7 см**

Габаритный размер: 31,5x29,7 см /
Ingombro: 31,5x29,7 см /
Overall size: 31,5x29,7 см /

Кв.м / Шт: 0,078 м2 /
m2 al pz: 0,078 м2 /
m2 per pcs: 0,078 м2 /

Шт в коробке: 11 /
Pz. per scatola: 11 /
Pcs per box: 11 /

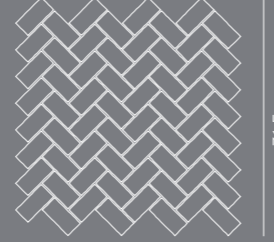

31,5 см

29,7 см



**МОЗАИКА АРКО /
MOSAICO ARCO /
27,5x29,8 см**

Габаритный размер: 27,5x29,8 см /
Ingombro: 27,5x29,8 см /
Overall size: 27,5x29,8 см

Кв.м / Шт: 0,081 м2 /
m2 al pz: 0,081 м2 /
m2 per pcs: 0,081 м2 /

Шт в коробке: 11 /
Pz. per scatola: 11 /
Pcs per box: 11 /

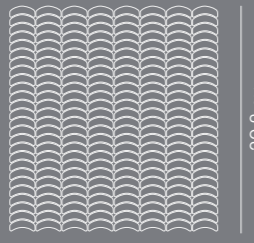

29,8 см

27,5 см



**МОЗАИКА ДАМАСКО /
MOSAICO DAMASCO /
30x29,6 см**

Габаритный размер: 30x29,6 см /
Ingombro: 30x29,6 см /
Overall size: 30x29,6 см

Кв.м / Шт: 0,088 м2 /
m2 al pz: 0,088 м2 /
m2 per pcs: 0,088 м2 /

Шт в коробке: 11 /
Pz. per scatola: 11 /
Pcs per box: 11 /

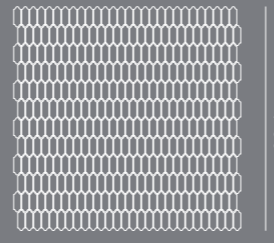

29,6 см

30 см



**МОЗАИКА ДЖЕММА /
MOSAICO GEMMA /
30x29,6 см**

Габаритный размер: 30x29,6 см /
Ingombro: 30x29,6 см /
Overall size: 30x29,6 см

Кв.м / Шт: 0,088 м2 /
m2 al pz: 0,088 м2 /
m2 per pcs: 0,088 м2 /

Шт в коробке: 11 /
Pz. per scatola: 11 /
Pcs per box: 11 /

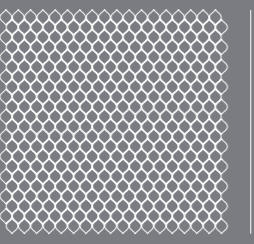

29,6 см

30 см



**МОЗАИКА ПРИЗМА /
MOSAICO PRISMA /
30x29,1 см**

Габаритный размер: 30x29,1 см /
Ingombro: 30x29,1 см /
Overall size: 30x29,1 см

Кв.м / Шт: 0,087 м2 /
m2 al pz: 0,087 м2 /
m2 per pcs: 0,087 м2 /

Шт в коробке: 11 /
Pz. per scatola: 11 /
Pcs per box: 11 /

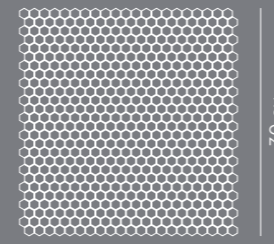

30 см

29,1 см



**МОЗАИКА ПЬЮМА /
MOSAICO PIUMA /
28,2x28,2 см**

Габаритный размер: 28,2x28,2 см /
Ingombro: 28,2x28,2 см /
Overall size: 28,2x28,2 см

Кв.м / Шт: 0,079 м2 /
m2 al pz: 0,079 м2 /
m2 per pcs: 0,079 м2 /

Шт в коробке: 11 /
Pz. per scatola: 11 /
Pcs per box: 11 /

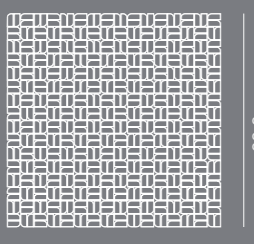

28,2 см

28,2 см



* Толщина 9 мм /
Spessore 9 мм /
Thickness 9 мм /

** Толщина 6 мм /
Spessore 6 мм /
Thickness 6 мм /

ПРИМ: Допуск размера мозаики ± 2 мм /
NOTA: Tutti i mosaici hanno una tolleranza di ± 2 мм /
NOTE: All mosaics have a tolerance of ± 2 мм /

РЕКОМЕНДУЕМЫЕ ЗАТИРКИ /
STUCCHI CONSIGLIATI /
RECOMMENDED GROUTS /

Артикул / ARTICOLO / ARTICLE /	Цвет затирки / COLORE STUCCO / GROUT COLOR /	
	MAPEI	LITOKOL
Артик / Artic /	103	LLE.210
Айвори / Ivory /	132	LLE.210
Дезерт / Desert /	110	LLE.210
Карбон / Carbon /	113	LLE.125
Мока / Moka /	113	LLE.125

Кортен / Corten /	142	LLE.235
Коппер / Copper /	113	LLE.125

Серфейс Мун Уайт / Surface Moon White /	132	LLE.230
Серфейс Кэшмир Грей / Surface Cashmere Grey /	133	LLE.230
Серфейс Клей Рэд / Surface Clay Red /	143	LLE.330
Серфейс Форест Грин / Surface Forest Green /	113	LLE.125

Артикул / ARTICOLO / ARTICLE /	Цвет затирки / COLORE STUCCO / GROUT COLOR /	
	MAPEI	LITOKOL
Артик Мозаика Кросс / Artic Mosaico Cross /	110	LLE.115
Айвори Мозаика Кросс / Ivory Mosaico Cross /	133	LLE.230
Дезерт Мозаика Кросс / Desert Mosaico Cross /	123	LLE.210
Карбон Мозаика Кросс / Carbon Mosaico Cross /	111	LLE.105
Мока Мозаика Кросс / Moka Mosaico Cross /	110	LLE.105

Платинум Мозаика Эго / Platinum Mosaico Ego /	119	LLE.135
Кортен Мозаика Эго / Corten Mosaico Ego /	141	LLE.225
Коппер Мозаика Эго / Copper Mosaico Ego /	113	LLE.125

Боттега Нева Мозаика Арко / Bottega Neve Mosaico Arco /	137	LLE.205
Боттега Терра Мозаика Дамаско / Bottega Terra Mosaico Damasco /	111 133	LLE.230
Боттега Лава Мозаика Джемма / Bottega Lava Mosaico Gemma /	119	LLE.135
Боттега Крета Мозаика Призма / Bottega Creta Mosaico Prisma /	142	LLE.235
Боттега Сальвия Мозаика Пьюма / Bottega Salvia Mosaico Piuma /	112	LLE.125



Данные артикулы рекомендуются исключительно для облицовки стен /
Si raccomanda l'utilizzo di questi articoli solo a rivestimento /
It is recommended to use these items only for the wall covering /

Здесь вы найдете список затирок, которые Italon предлагает использовать для оптимального эстетического результата. Окончательный выбор остается за участниками реализации проекта. До начала работ всегда советуйтесь с профессионалами. /
Gli stucchi sono consigliati da Italon per raggiungere un risultato estetico ottimale in fase di posa. La scelta finale spetta comunque al progettista; prima di iniziare i lavori consultare sempre i professionisti di settore. /
Here you will find a list of grouts that Italon suggests using for optimal aesthetic results. The final choice remains to designer. Always consult with professionals before starting works. /



ITALON – АО КЕРАМОГРАНИТНЫЙ ЗАВОД
142800, Россия, Московская область, г. Ступино,
Староситненское шоссе, владение 32
Тел. +7 495 2251322 – Факс +7 495 2251346

italon.ru